



Rook- en hittemelders met batterijvoeding



XH100



XS100



XS100T

# Brandveiligheid in residentiële accommodaties



## De gevaren van brand

Gemiddeld breken er ieder jaar over de hele wereld zo'n 3 miljard branden uit. Deze variëren qua ernst en oorzaak maar leiden altijd tot financiële verliezen of verlies van levens. Gemiddeld komen er wereldwijd ruim 23.000 mensen om door brand en raken er 230.000 mensen gewond.

Alleen al in het Verenigd Koninkrijk is het aantal sterfgevallen veroorzaakt door brand ruim 60% gedaald sinds de introductie van rook- en hittemelders in de jaren '90 van de vorige eeuw. Gebleken is dat het sterftcijfer in woningen met een werkende rook- of hittemelder 50% lager ligt dan in woningen zonder een melder. Hoe langer mensen in een brandend gebouw blijven, hoe kleiner de overlevingskans, door het inhaleren van rook en doordat ze ingesloten kunnen raken. Rook- en hittemelders zorgen voor n t dat beetje extra tijd voordat deze gevaren optreden en bieden u de aanbevolen drie minuten om een brandend gebouw te verlaten.<sup>1</sup>

Rook- en hittemelders vormen een vroeg waarschuwingssysteem dat ook echt werkt. Onderzoek heeft uitgewezen dat er voor elke euro die wordt uitgegeven aan een melder meer dan 69 euro wordt bespaard aan brandgerelateerde kosten.<sup>2</sup>

## Wie loopt er gevaar?

Zonder correcte en gepaste waarschuwingen loopt iedereen het risico gewond te raken of te overlijden als gevolg van brand, vooral 's nachts wanneer de reukvermogen niet werkt. Met name kinderen lopen gevaar, omdat ze vaak niet snel genoeg reageren op brandgevaar.

## Detectieprincipes

Een brand kan worden gedetecteerd met behulp van verschillende technologie n; de prioriteit is echter altijd om de detectiesnelheid te maximaliseren en tegelijkertijd valse alarmen te vermijden. Door het gebruik van melders die met meerdere criteria werken, kan worden gezorgd voor een nauwkeurige en snelle detectie bij meer verschillende soorten branden. Hierdoor wint u meer essenti le ontsnappingstijd.

<sup>1</sup> Bron: California State Fire Department

<sup>2</sup> Bron: European Child Safety Alliance



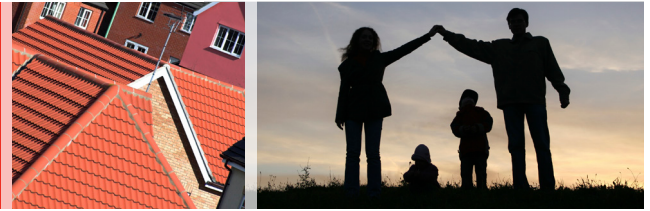

## Voorschriften

In Engeland en Wales moet in een huis dat na 1992 is gebouwd op elke verdieping een rook- of hittemelder zijn geïnstalleerd. Huiseigenaren en hun vertegenwoordigers zijn ten opzichte van hun huurders verplicht ervoor te zorgen dat het gebouw veilig is. Bij oudere huizen wordt geadviseerd om rook- en hittemelders te installeren.<sup>3</sup>

In Schotland moet in huizen ten minste één rook- of hittemelder, bij voorkeur optisch, zijn geïnstalleerd in de hoofdverblijfsruimte (meestal de huiskamer/woonkamer) en in doorgangsruidtes zoals gangen en overlopen, en ten minste één hittemelder in de keuken. Deze moeten allemaal onderling zijn verbonden.

In Noord-Ierland moet er een rook- of hittemelder zijn geïnstalleerd in de hoofdverblijfsruimte (meestal de huiskamer/woonkamer) en een hittemelder in elke keuken.

<sup>3</sup> Bron: Britse overheid

## De expertise van Honeywell

Honeywell is een van de grootste fabrikanten van commerciële brandbeveiligingssystemen. Wereldwijd worden er meer dan 20 miljoen commerciële brandalarmsystemen verkocht onder de Honeywell-merken Esser, Gent, Notifier en andere merken. Deze commerciële systemen worden meestal gebruikt in grotere openbare en particuliere gebouwen, bijvoorbeeld hotels en kantoren. Honeywell heeft meer dan 50 jaar ervaring op dit gebied. Deze ervaring wordt gebruikt voor het ontwikkelen van uiterst betrouwbare rook- en hittemelders voor de woonomgeving.

## Het bereik

Rook- en hittemelders van Honeywell zijn ontwikkeld voor het leveren van ultieme prestaties en een hoge betrouwbaarheid. Dankzij een levensduur en garantie van tien jaar, een plat ontwerp en een eenvoudige installatie zijn ze ideaal voor professionals die te maken hebben met residentiële branddetectie.



**XH100**  
Hittemelder



- 10 jaar levensduur en garantie
- Enkel hitesensor voor minder valse alarmen in keukens

**XS100**  
Optische rookmelder



- 10 jaar levensduur en garantie
- Alleen optische sensor
- Voor slaapkamers en huiskamers

**XS100T**  
Optisch-thermische rookmelder



- 10 jaar levensduur en garantie
- Optische en thermische sensor voor snellere respons en minder valse alarmen
- Voor vluchtroutes, slaapkamers en huiskamers

Voor een nog betere bescherming kunnen alle apparaten in de X-serie worden geüpgrade voor draadloze onderlinge verbindingen en zo samen een alarmsysteem vormen

# XH100, XS100, XS100T - Rook- en hittemelders met batterijvoeding



De rook- en hittemelders van Honeywell zijn geoptimaliseerd voor gebruik door professionals die gespecialiseerd zijn in residentiële brandbescherming. Ze bieden een eenvoudige installatie en gemakkelijk onderhoud en zijn ontworpen om te voldoen aan de vereisten van woningcorporaties en veeleisende particuliere huishoudens.



## Algemene beschrijving

### X-serie met hoge betrouwbaarheid

- **Detectie op basis van meerdere criteria:** Intelligent algoritme combineert optische detectie en hittedetectie voor een hogere detectiesnelheid van uiteenlopende soorten branden en produceert minder valse alarmen (XS100T)
- **Optische detectie:** Nauwkeurige en snelle detectie van branden met behulp van responsieve optische sensoren (XS100)
- **Hittedetectie:** Combineert een snelle responstijd met een minimum aan valse alarmen in ruimtes met een hoog stof- of dampgehalte zoals keukens (XH100)
- AFNOR (NF-markering) - Frankrijk (XS100T en XS100)
- VdS, EN 14604:2005/AC:2008 - Duitsland en de rest van Europa (XS100T en XS100)
- BSI, BS 5446 Deel 2 Verenigd Koninkrijk (XH100)
- Q Label - een onafhankelijke kwaliteitsmarkering voor hoogwaardige rookdetectoralarmen die speciaal zijn getest voor langdurig gebruik
- Afgedichte behuizing biedt bescherming tegen ongunstige omgevingsfactoren
- Automatische zelfcontroles
- Stofcompensatie

### Sabotagebestendig

- Ingesloten batterij met levensduur van tien jaar
- Zelfvergrendelende montageplaat. De X-serie kan alleen worden verwijderd met gereedschap
- Aan/uit alleen door installatie/verwijdering van montageplaat

### Ontworpen voor woningen

- Plat, discreet ontwerp voor plafonds
- Goed te integreren in woonomgeving

### Lage gebruikskosten

- Tien jaar garantie
- Onderhoudsvrij: geen onderdelen die vervangen moeten worden

### Gebruiksvriendelijk

- Duidelijk zichtbare statusindicatielampjes: Voeding, Alarm, Storing
- Luid hoorbaar alarm van 85 dB
- Grote knop, in te drukken met bezemsteel
- Alarm stilzetten
- Storing stilzetten
- Duidelijke, intuïtieve gebruikersinterface

### Eenvoudige installatie

- Installatie met een of twee gaten/flexibele gatposities
- Schakelt in bij vastklikken op montageplaat

## Complete oplossing

Alle melders in de X-serie kunnen draadloos onderling worden verbonden voor meer veiligheid, met behulp van de draadloze insteekmodule XW100. De X-serie melders van Honeywell zijn beschikbaar als een volledige reeks brand- en koolmonoxide-oplossingen voor klanten die op zoek zijn naar geavanceerde veiligheidsoplossingen.



## Gespecialiseerde lokale ondersteuning

Honeywell heeft een klantenservice in het Verenigd Koninkrijk. Deze is beschikbaar op maandag t/m donderdag van 08:30 tot 17:00 uur (lokale tijd) en op vrijdag van 08:30 tot 15:30 uur (lokale tijd). Ons team beantwoordt graag al uw vragen over onze producten en is te bereiken via +44 1202 645 577.



## XH100 hittemelder

### Afzonderlijke indicatoren voor de status van elke eenheid

- Groot alarm
- Aan/uit (optionele deactivering om 's nachts minder gestoord te worden)
- Storing
- Draadloos (indien afzonderlijk verkrijgbare module is geïnstalleerd)

### Luid alarmgeluid

### Grote, gemakkelijk in te drukken knop

- Storing stilzetten
- Alarm stilzetten
- Test met beperkt geluidsniveau



## Technische specificaties

### Betrouwbaarheid

<b>Detectieprincipe</b>	XS100T - Meerdere criteria: Optisch en thermisch
	XS100 - Optisch
	XH100 - Thermisch

### Keurmerken

XH100 - BSI Kitemark, CE  
 XS100 en XS100T -  
 CE EN 14604:2005/AC:2008  
**Duitsland:** VdS Q-label (vfdb14-01)  
**Frankrijk:** NF 292  
**Verenigd Koninkrijk:** BSI Kitemark

### Overige nalevingen

RoHS, REACH, R&TTE, EMC

### Zelftestfunctie

Ja

### Levensduur/garantie

10 jr/10 jr

### Bedrijfsomgeving

**Temperatuur** 0 °C - +40 °C

**Vochtigheid** 95 % (niet-condenserend) bij 40 °C

### IP-klasse

IPX2D

### Elektrisch

#### Voeding

Lithium-batterij met lange levensduur, 3V, ingesloten

### Gebruikersinterface

#### Visuele indicator

Voeding: Groen lampje: optionele deactivering  
 Alarm: Rood lampje: groot oppervlak  
 Storing: Geel lampje

#### Hoorbaar

>85 dB @ 3 m, duidelijk te onderscheiden "Brand"-alarmgeluid

#### Knop

Test met gereduceerd geluidsniveau  
 Alarm stilzetten  
 Storing stilzetten (24u)

### Product

#### Afmetingen

Ø 116 x 42 mm

#### Gewicht

185 g

### Verpakking

#### Type

Kartonnen doos met euro-opening

#### Afmetingen

119 x 119 x 55 mm

#### Levering

Eenheid  
 Montagekit: Schroeven en pluggen  
 Gebruikers- en installatiehandleiding

## XS100 optische rookmelder

### Afzonderlijke indicatielampjes voor status van elke eenheid

- Groot alarm
- Aan/uit (optionele deactivering om 's nachts minder gestoord te worden)
- Storing
- Draadloos (indien afzonderlijk verkrijgbare module is geïnstalleerd)

### Luid alarmgeluid

### Grote, gemakkelijk in te drukken knop

- Storing stilzetten
- Alarm stilzetten
- Test met beperkt geluidsniveau

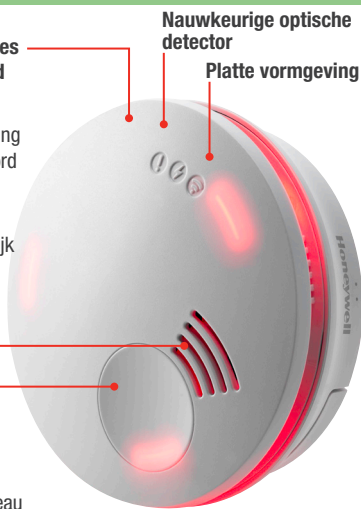

## XS100T optisch-thermische rookmelder

### Afzonderlijke indicatielampjes voor status van elke eenheid

- Groot alarm
- Aan/uit (optionele deactivering om 's nachts minder gestoord te worden)
- Storing
- Draadloos (indien afzonderlijk verkrijgbare module is geïnstalleerd)

### Luid alarmgeluid

### Grote knop die eenvoudig ingedrukt kan worden

- Storing stilzetten
- Alarm stilzetten
- Test met beperkt geluidsniveau



### Hitte- en optische detectie op basis van meerdere criteria

- Hogere responsnelheid
- Meerdere typen branden snel gedetecteerd
- Minder valse alarmen

## Bestelgegevens

Artikelnr.	Barcode	Batch-grootte	Minimale Bestelhoeveelheid	Detectie	Beschikbare talen	Productomschrijving
XH100-EN	5 027526 400744	50	100	Thermisch	Engels	Batterij gevoede Hittemelder
XS100-EN	5 027526 400720	50	100	Visueel	Engels	Batterij gevoede Optische rookmelder
XS100T-EN	5 027526 400737	50	100	Optisch + Thermisch	Engels	Batterij gevoede Optisch-thermische rookmelder

# Rook- en hittemelders Waar installeren?

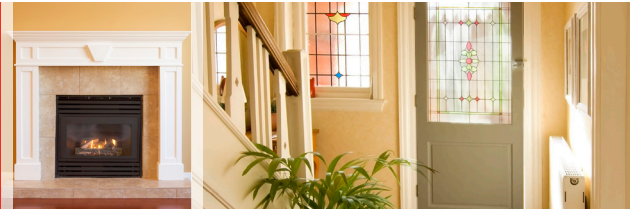

## Waar installeren? (Algemene aanbevelingen van Honeywell)

Het bepalen van de locatie van een rook- of hittemelder is belangrijk om het detectiepercentage te verhogen en valse alarmen te verminderen. Rook is heter dan lucht en stijgt dus op richting het plafond. Bevestiging aan het plafond versnelt daarom de detectie. Door de juiste melder voor de juiste kamer te kiezen, kunt u valse alarmen verminderen. De XS100T heeft zowel thermische als optische sensoren die voor een snellere respons op meer verschillende soorten branden zorgen en tegelijkertijd valse alarmen tegengaan.

Raadpleeg de lokale bouwvoorschriften om uit te vinden hoeveel en welk type rook- of hittemelder is vereist. Het wordt ten zeerste aanbevolen om een melder te plaatsen in ruimtes waar u veel tijd doorbrengt, zoals in slaapkamers of de huiskamer.

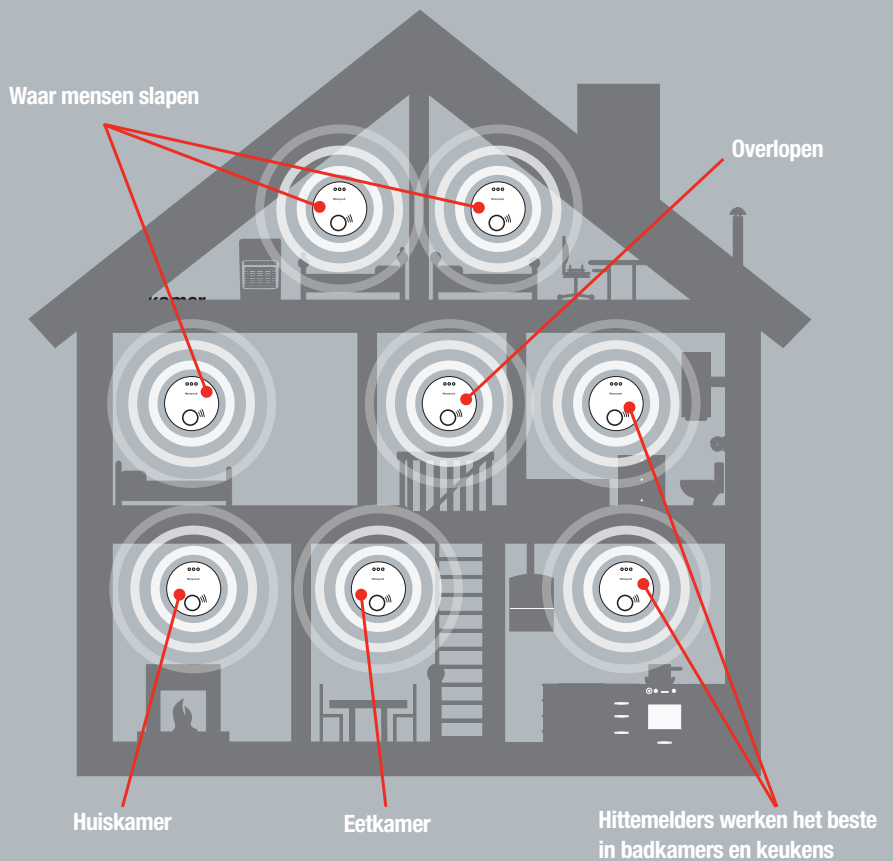

## Installatie

De rookmelders in de X-serie vereisen tijdens de installatie geen bekabeling. U installeert eerst de montageplaat met de meegeleverde pluggen en schroeven en schuift de melder er vervolgens op, waardoor de melder automatisch wordt geactiveerd.

De rookmelders in de X-serie kunnen op het plafond of aan de wand worden gemonteerd.

### Montageopties:

Schroef, twee gaten, of  
Schroef, één centraal gat

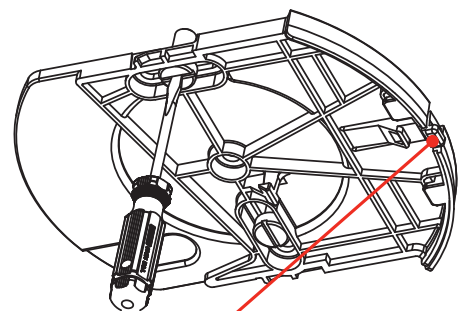
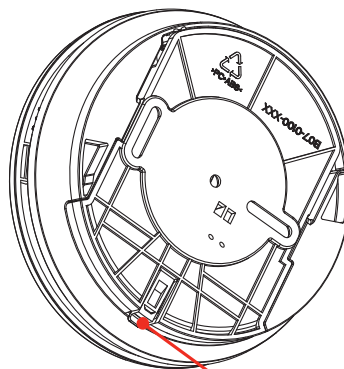

Klem met afbreekbaar deel



Sabotagebestendig  
vergrendelingslipje (optioneel)

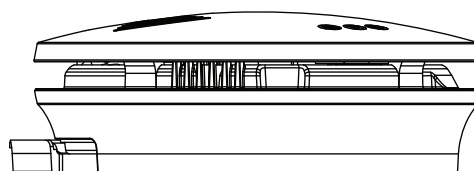

Inschakelprocedure



Vergrendelings-/  
ontgrendelingslipje  
(verwijderbaar)



## Hoe wij meerwaarde leveren

### Rook- en hittemelders

#### Detectie op basis van meerdere criteria

Rook- en hittemelders gebruiken doorgaans een optische kamer om de rook te "zien". Dit kan echter tot valse alarmen leiden van broodroosters of zelfs sigarettenrook. Daarnaast kunnen bepaalde soorten branden alleen met enige vertraging worden herkend. Daarom voegt detectie aan de hand van meerdere criteria een thermische sensor toe en gebruikt de functie een intelligent algoritme voor het verbeteren van de reactiesnelheid en het terugdringen van het aantal valse alarmen.

#### Plat ontwerp

Door het platte ontwerp van Honeywell met ronde hoeken, een strakke, ronde vorm en een lage profielhoogte, lijkt de unit een stuk kleiner dan hij werkelijk is. Honeywell heeft ontwerp bureaus en onderzoek in de markt voor eindgebruikers ingezet om het meest geschikte concept te selecteren.

#### Volledige levensduur en garantie van tien jaar

De garantie van Honeywell voor de volledige levensduur is een van de meest uitgebreide in de branche. Deze garantie wordt ondersteund door meer dan 50 jaar ervaring met brandmelders, waardoor we de meest betrouwbare alarmsystemen op de markt leveren. Honeywell is een van de weinige bedrijven op de markt die een volledige levensduur en garantie van 10 jaar aanbiedt voor zijn rook- en hittemelders.

#### Certificering door derden en Q-label

Alle rookmelders voor woonomgevingen die binnen de EU worden verkocht, moeten door een externe partij, bijvoorbeeld VdS, worden gecertificeerd volgens EN 14604, de standaard voor rookmelders in woonomgevingen. Dit bepaalt de minimumvereisten voor de verkoop van rookmelders, ongeacht of dit voor doe-het-zelf- of professioneel gebruik is. Het Q-Label is een vrijwillige extra certificering door derden, die wordt toegekend aan rookmelders van hoge kwaliteit. Rookmelders met het Q-Label worden getest op een lange levensduur, een minimum aan valse alarmen, een verbeterde bescherming tegen ongunstige omgevingsfactoren en hebben een afgedichte batterij met een levensduur van ten minste 10 jaar.

#### CE-keurmerk

Het CE-keurmerk dat op dit product is aangebracht, bevestigt de naleving van de Europese richtlijnen die op het product van toepassing zijn en, met name, de naleving van de geharmoniseerde specificaties van de norm EN 14604 met betrekking tot de Richtlijn Bouwproducten 89/106/EEG.

#### BSI Kitemark

Het BSI Kitemark is is een certificeringskeurmerk voor producten of diensten dat aangeeft dat het product of de dienst onafhankelijk is getest en gecontroleerd om te garanderen dat het product of de dienst voldoet aan de juiste standaarden op het gebied van kwaliteit en veiligheid.

#### NF-keurmerk

Het NF-keurmerk voor rookmelders biedt een waarborg met betrekking tot de veiligheid en consistente kwaliteit, geïnspecteerd door experts. Dankzij de rigoureuze en uitputtende inspecties (kwaliteitsbeheersysteem van de keurmerkhouder, productinspecties, audits, controletests, enzovoort) vertegenwoordigt het NF-merk een uitgebreide garantie voor consumenten dat de gecertificeerde producten aan de vereisten voldoen. Het NF-keurmerk voor rookmelders bevestigt naleving van het product met de certificeringsregels van NF 292.

#### Automatische zelfaanpassing/zelfcontroles

De rook- en hittemelders van Honeywell zijn uitgerust met een automatische zelftestfunctie die controleert of de melder correct functioneert. Elke 10 seconden test de melder kritische systemen om ervoor te zorgen dat er snel nauwkeurige waarschuwingen worden afgegeven zodra er brand wordt gedetecteerd.

#### Duidelijk zichtbare alarmen

Honeywell heeft een reeks duidelijk zichtbare indicatielampjes in de rand van de melder geïntegreerd, die ervoor zorgen dat het alarm zichtbaar is vanuit elke zichthoek. Deze functie is uitermate nuttig voor personen met gehoorproblemen die het alarm mogelijk niet horen.

#### Hittemelders

Hittedetectie, geen rookdetectie. De Honeywell XH100 hittemelder combineert een snelle detectie met een minimum aan valse alarmen en is het meest geschikt voor ruimtes met een hoog stof- of rookgehalte, zoals keukens.

#### Stofcompensatie

De unieke stofcompensatie van Honeywell zorgt ervoor dat onnodige alarmen tot een minimum blijven beperkt. Doordat stof niet met rook wordt verward, gaan de rook- en hittemelders in de X-serie alleen af wanneer er een gevaar wordt gedetecteerd.

### Melders in de X-serie

#### Afgedichte behuizing

Alle X-serie melders van Honeywell hebben een afgedichte behuizing. Deze beschermt de elektronica tegen ongunstige omgevingsfactoren, zoals vocht, en verbetert de betrouwbaarheid en levensduur. We passen deze technologie al vele jaren met succes toe in onze commerciële rookmelders, die worden gebruikt in zware omstandigheden, zoals magazijnen.

#### Alarm stilzetten

Er kunnen situaties zijn waarin de melder een volledig alarm afgeeft en u het geluidsniveau van 85dB wilt dempen, bijvoorbeeld wanneer de situatie onder controle is. Door op de knop op de melder te drukken, wordt het alarmsignaal gedurende 5 minuten gedempt, terwijl het alarmlicht blijft knipperen zolang het alarm een bedreiging detecteert.

#### Storing stilzetten

Een veelvoorkomende storing treedt op wanneer het alarm waarschuwt voor een bijna lege batterij. Het alarm gaat een keer per minuut piepen, vergezeld door een knipperend storingslampje. Met de functie 'Storing stilzetten' kunt u het geluid 24 uur lang dempen, waardoor u de tijd hebt om de storing te verhelpen. Als u de 24-uurs timer 's ochtends opnieuw wilt starten, kunt u een tweede keer op de knop drukken.

#### Test met beperkt geluidsniveau

De melders moeten regelmatig worden getest om er zeker van te zijn dat ze correct functioneren. Na het indrukken van de knop, start de melder een interne zelftest, knipperen alle lampjes en klinkt de zoemer. Honeywell heeft het geluidsniveau voor deze testfunctie aanzienlijk teruggebracht ten opzichte van het maximale alarmniveau van 85dB. De alarmmelder wordt nog steeds getest, maar uw oren blijven beschermd. Let op: Als u langer dan 3 seconden op de alarmknop drukt, klinkt het alarm op het hoogste geluidsniveau.

#### Sabotagebestendig

Vele professionele huurders willen er zeker van zijn dat de normale werking van geïnstalleerde alarmmelders niet kan worden onderbroken door de eindgebruiker. In het verleden kwam het voor dat huurders de batterijen verwijderden om ze bijvoorbeeld te gebruiken voor een tv-afstandsbediening. Alle X-serie alarmmelders van Honeywell hebben verzegelde batterijen die niet kunnen worden verwijderd door de eindgebruiker. Daarnaast is er een gereedschap zoals een schroevendraaier nodig om de melder uit te schakelen of te verwijderen.

#### Onderhoudsvrije werking

Alle alarmmelders in de X-serie van Honeywell hebben batterijen die gedurende de volledige levensduur van de melder blijven werken. U wordt niet geconfronteerd met extra kosten voor batterijen of arbeidskosten voor vervanging. Hetzelfde geldt voor de CO-melder: Deze blijft gedurende de volledige levensduur van maximaal 10 jaar werken. Het enige vereiste onderhoud is het zo nu en dan reinigen van het product.

#### Interlink

'Interlink' betekent het op een alarmsysteem aansluiten van meerdere melders. Dit houdt in dat als één melder een alarm afgeeft, alle overige melders ook afgaan. Dit zorgt voor een aanzienlijk hogere veiligheid, met name in grotere woningen zoals huizen met meerdere verdiepingen. Alle X-serie melders kunnen worden geüpgraded naar draadloze aansluiting. Alle melders met netvoeding uit de X-serie van Honeywell kunnen onderling bedraad worden aangesloten.

#### Reservebatterij

Melders met netvoeding kunnen last hebben van stroomstoringen. Daarom zijn alle melders met netvoeding uit de X-serie van Honeywell uitgerust met een reservebatterij.

# Ons assortiment gasdetectoren



X-serie  
koolmonoxidemelders  
met batterijvoeding

HF500 bedrade  
brandbare-  
gasmelder

e<sup>z</sup>sense brandbare-  
gasmelder met  
batterijvoeding

SF340-serie  
bedrade  
koolmonoxidemelder

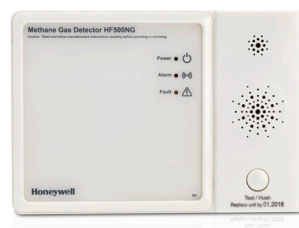

Onze CO-melders met batterijvoeding uit de X-serie bieden een onderhoudsvrije levensduur van zeven of tien jaar. De drie modellen bieden verschillende weergaveopties, ontworpen om de veiligheid te verbeteren in kritieke situaties, waaronder een visuele evacuatie-indicatie waarop patent is aangevraagd.

De HF500-alarmen zijn ontwikkeld voor het leveren van een totaaloplossing voor de detectie van LPG en aardgas/methaan. De HF500 is geoptimaliseerd voor gebruik door professionals voor de detectie van lekkende brandbare gassen en is ideaal voor gebruik in particuliere woningen, sociale woningbouw en andere woonzorgvoorzieningen.

eZsense is de meest praktische manier om aardgas, propaan, butaan, LPG en LNG te detecteren. Het systeem is in meer dan één opzicht compact en lichtgewicht.

De SF340-serie bestaat uit een reeks betrouwbare, bedrade koolmonoxidemelders met reservebatterij. Ze zijn ontwikkeld voor gebruik in alle huishoudelijke en licht commerciële omgevingen.



Alle melders in de X-serie van Honeywell kunnen draadloos onderling worden verbonden met behulp van de XW100 insteekmodule. Dit betekent dat als een koolmonoxide-, rook- of hittemelder uit de X-serie een alarm activeert, ook alle onderling verbonden eenheden een hoorbaar alarm afgeven. Dit is met name handig in een groot huis of in woongebouwen met meerdere verdiepingen waarbij het alarm in een ander deel van het gebouw kan zijn geactiveerd.

#### Let op:

Hoewel alle moeite is gedaan om ervoor te zorgen dat deze publicatie betrouwbaar is, kan geen enkele aansprakelijkheid worden aanvaardt voor eventuele fouten of weglatingen. Gegevens, maar ook regels en voorschriften, kunnen veranderen. Zorg er dus voor dat u altijd de nieuwste versies van regels, normen en richtlijnen tot uw beschikking hebt. Deze publicatie is niet bedoeld als basis voor een overeenkomst.

#### Meer info

[www.homesafety.honeywell.com](http://www.homesafety.honeywell.com)  
[www.honeywellanalytics.com](http://www.honeywellanalytics.com)

#### Neem contact met ons op:

**Klantenservice in het Verenigd Koninkrijk:** Honeywell Analytics Ltd.  
4 Stinsford Road  
Nuffield Industrial Estate  
Poole, Dorset BH17 0RZ  
Tel.: +44 (0)1202 645577  
Fax: +44 (0)1202 665331  
[consumer@honeywell.com](mailto:consumer@honeywell.com)

Handelt namens Life Safety Distribution AG,  
Javastrasse 2, 8604 Hegnau, Zwitserland door  
de erkende vertegenwoordiger Honeywell Inc.